



Gronemeyer

VORSPRUNG DURCH IDEEN

FÖRDERTECHNIK

ALUMINIUM

KOMPAKT-

SYSTEM

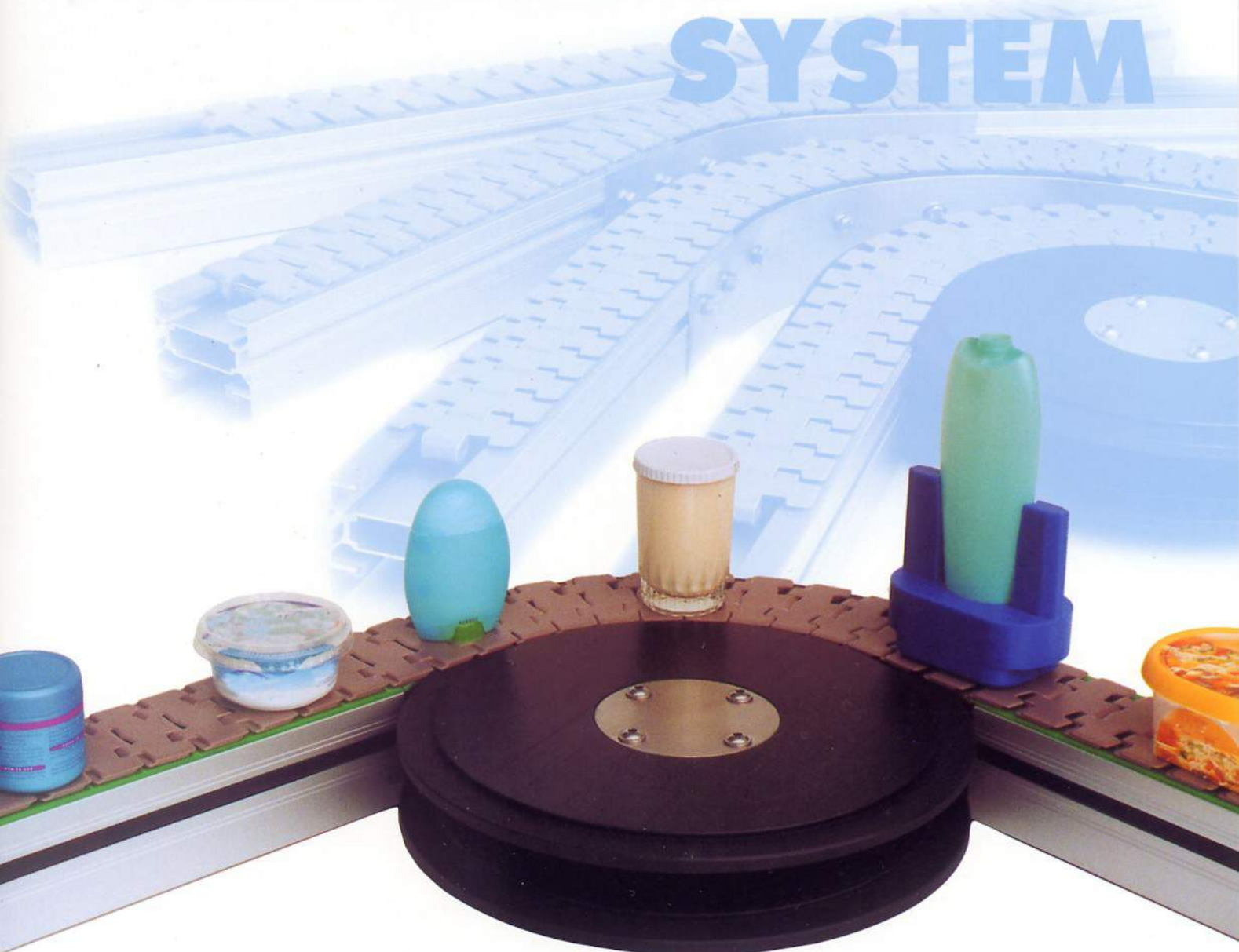

Ein kleines System bringt großen Nutzen. Getreu diesem Motto haben wir unser neues **GRONEMEYER-Aluminium-System 325** konzipiert. Die Vorteile unseres bereits seit Jahren erfolgreich eingesetzten Gronemeyer Aluminium-Seitenwangenprofils nutzend, haben wir ein kompaktes und leichtes Aluminium-System für den Transport kleiner Gebinde auf engstem Raum geschaffen.

Einfache, weitestgehend spanlose Montierbarkeit durch Steckverbindungen, problemlose Befestigung von Initiatoren und Peripheriekomponenten in den Außennuten, diese Eigenschaften sind für ein modernes Fördersystem in Modulbauweise genauso wichtig wie die Wiederverwendbarkeit der Komponenten bei der Gestaltung neuer oder geänderter Förderverläufe.

*This compact system has great benefits, the **GRONEMEYER Aluminium System 325** is constructed utilizing the advantages of our **GRONEMEYER Aluminium side flange profile**, which has proved successful for many years. We then created a compact and lightweight Aluminium System intended to convey products in a tight area.*

Simple and almost chipless assembly by means of connection plates and trouble-free attachment of sensors and other auxiliary components into the external slots, are characteristics just as important for a modern, modular constructed conveyor system, like the reusability of the components when building new or modified conveying layouts.

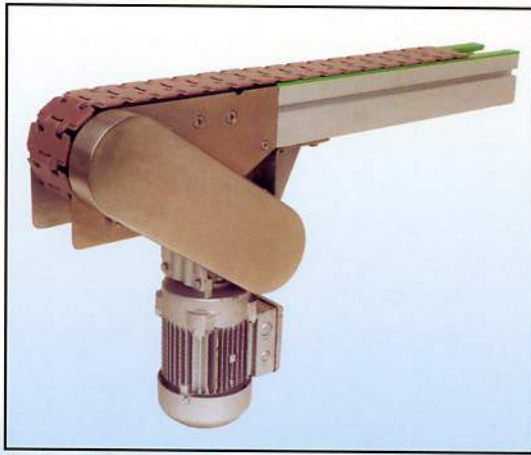

Antriebstation mit Kettentrieb, 300 mm lang, Bauhöhe 160 mm

Drive station with chain driven gear, 300 mm long, construction height 160 mm

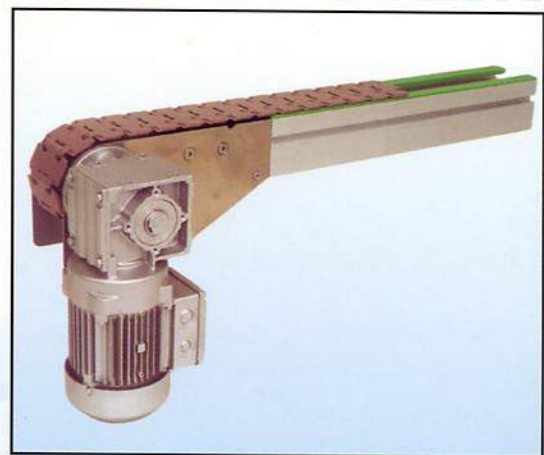

Antriebstation mit Aufsteckgetriebe (Hohlwelle), 300 mm lang, Bauhöhe 160 mm

Drive station with shaft mounted gear (hollow shaft), 300 mm long, construction height 160 mm

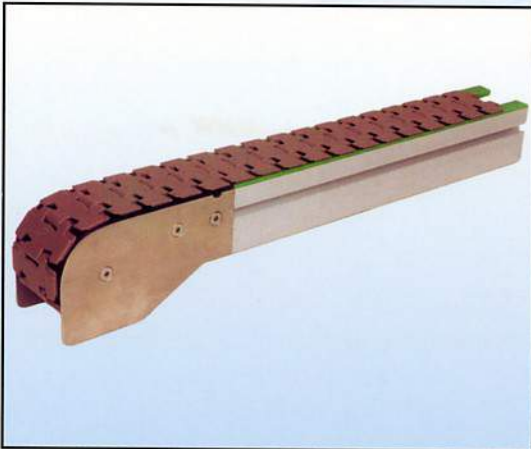

Umlenkstation, 220 mm lang, Bauhöhe 130 mm

Idler station, 220 mm long, construction height 130 mm

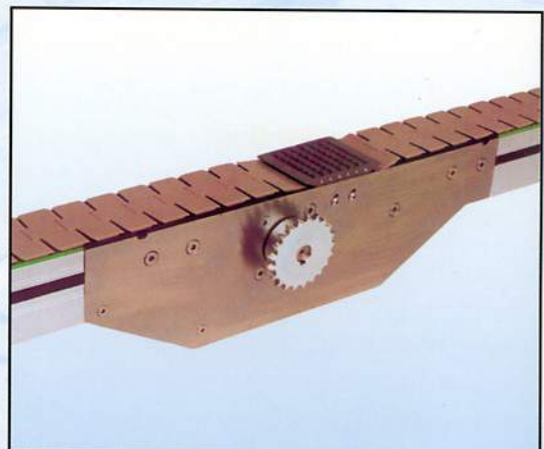

Stirnseitige Übergabestation, 570 mm lang, Bauhöhe 160 mm

Frontlateral transfer station, 570 mm long, construction height 160 mm

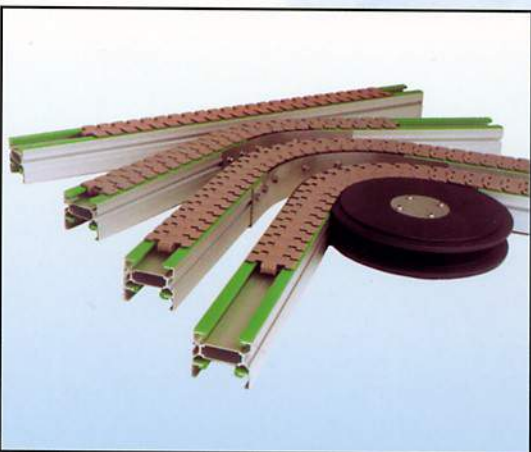

Aluminium-Bandkörper, Bauhöhe 80 mm

Aluminium band solid, construction height 80 mm

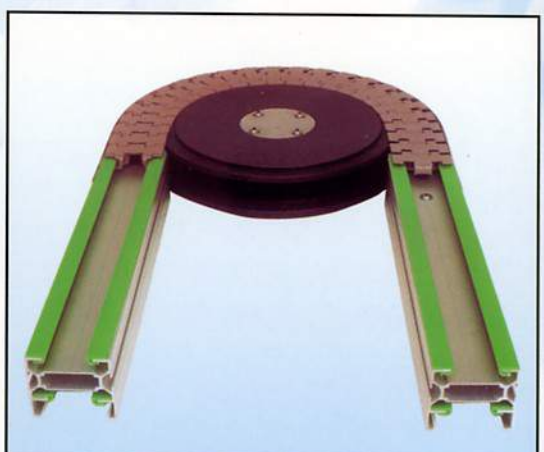

Drehteller-Kurven bis 180°, R = 200 mm

Corner tracks with rotary plates up to 180°, R = 200 mm

Technische Daten / Technical characteristics

Bandkörpermaterial:	Aluminium / rostfreier Stahl
Material of the band solid:	Aluminium / stainless steel
Bandkörperbreite:	90 mm
Width of the band solid:	90 mm
Fördergeschwindigkeiten:	bis 80 m/min
Conveying speeds:	up to 80 m/min

Standard Scharnierbandketten 82,5 mm breit, mit und ohne Mitnehmer

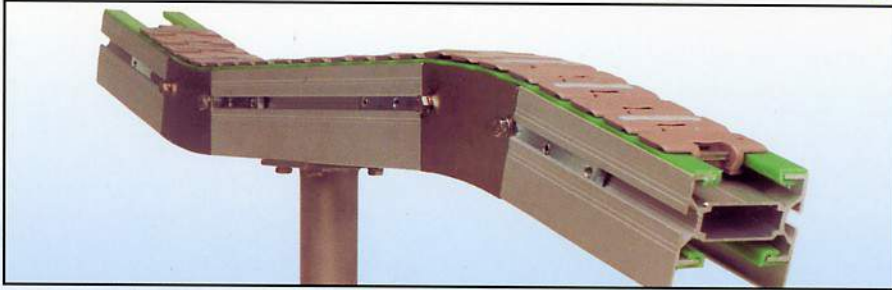

879 BO



879 TAB



Bandkörper mit Auf- und Abwärtsbogen, Bauhöhe 80 mm

Band solid with upwards and downwards slope, construction height 80 mm

880 BO



HFP880 BOT



880 TAB



880 GB

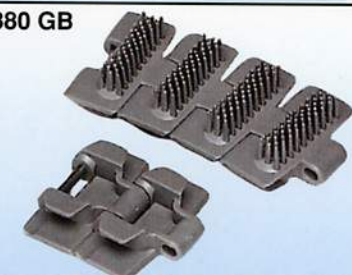

880 BO GB



880 BOF



Bei der Entwicklung des **GRONEMEYER-Aluminium-Systems 325** wurde große Priorität auf den Einsatz frei auf dem Markt verfügbarer Bauteile gelegt. Verschleißteile wie Ketten, Kettenräder und Gleitleisten entsprechen den gängigen Normen und werden nicht nur vom Systemhersteller angeboten. Neben der Preistransparenz ergibt sich daraus auch die Verwendbarkeit kostengünstiger Spezialketten, deren Abmessungen auf denen der Standardketten basieren. Anwendungsspezifische Materialkombinationen von Kette und Gleitleiste garantieren so auch einen effizienten Einsatz unter extremen Bedingungen.

Standard slat-band chains, 82,5 mm wide, with and without attachments

The **GRONEMEYER Aluminium System 325** has been developed utilizing standard slat band chains. A large priority was put on the application of components that are freely available on the market. Wearing parts, like chains, sprockets and wear strips, correspond to the usual standards and are offered by component suppliers as well as by **GRONEMEYER**. Due to price similarity this also results in possible access to economical special chains, whose dimensions are based on those of standard chains. User-specific material combinations of chain and wear strip also guarantee an efficient application even under extreme conditions.

Geländerhalter und Geländerführungen / Guide rails and brackets

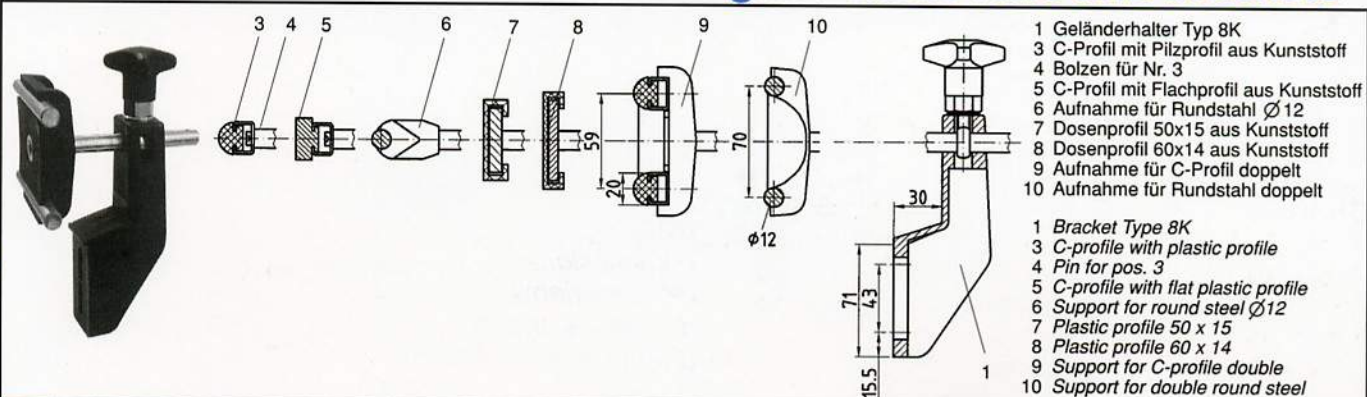

FÖRDERTECHNIK

ALUMINIUM KOMPAKT-SYSTEM

Auch unser **Aluminium-Kompakt-System** erhalten Sie bei Bedarf als Komplettlösung mit Montage und Steuerung. Von der Projektierung bis zur Inbetriebnahme - alles aus einer Hand.

*You may have our **Aluminium Compact System** as well as complete solution including also assembly and control. From project engineering to commissioning it is a tailored solution from a single source.*



Wir fertigen komplette Fördersysteme für die Getränke-, Glas-, Nahrungsmittel-, Molkerei-, Kosmetik-, Pharmazie-, Farben- und Lackindustrie.

Bitte fordern Sie Sonderprospekte an!

We produce complete conveying systems for the beverage, food, dairy, cosmetic, pharmacy, paint and lacquer industry.

Please, request for our special catalogues!

Änderungen der Maße und der technischen Ausführungen bleiben vorbehalten!
Change of dimensions and of technical executions excepted!



Gronemeyer

FÖRDERTECHNIK

Gronemeyer Maschinenfabrik GmbH & Co.
Postfach 100253 D-37652 Hötter Germany
Rohrweg 31 · D-37671 Hötter Germany
Phone (05271) 9756-0 Fax (05271) 33866
e-mail: info@gronemeyer.org
<http://www.gronemeyer.org>

Von der gemeinsamen Planung bis über die Inbetriebnahme hinaus steht Ihnen die Erfahrung unserer Ingenieur- und Montageteams zur Verfügung.

From the start of the mutual planning through final commissioning and thereafter, the experience of our team of engineers and technicians is always at your disposal.

