



E57/E59/SR17™

AC AND DC CAPACITORS
WITH LARGE CAPACITANCES



for latest edition
and updates **check** 
www.powercapacitors.info

STANDARD OR SPECIAL – YOUR CHOICE

ELECTRONICON®
always in charge

Choose the best capacitor
for any of your power electronics applications:

AC and DC capacitors with integrated safety mechanism
E62 AC/DC E62-3ph AC Filter E63 DC

Low-inductance capacitors
E50 PK16™ DC E53 AC/DC E61 DC

Low-inductance High-voltage capacitors
E51

AC and DC capacitors with large capacitance
E56 DC E59 AC/DC E70 AC E50.U SR17™ DC

CAPACITORS

ELECTRONICON®

always in charge

E59/SR17™

HEAVY CURRENT CAPACITORS FOR TRACTION, AUTOMOTIVE AND OTHER APPLICATIONS

STARKSTROMKONDENSATOREN FÜR DIE BAHN, ELEKTROMOBILITÄT UND
ANDERE ANWENDUNGEN

E57

LOW-INDUCTANCE CAPACITORS MATCHING STANDARD-IGBTs

NIEDERINDUKTIVE KONDENSATOREN FÜR STANDARD-IGBTs





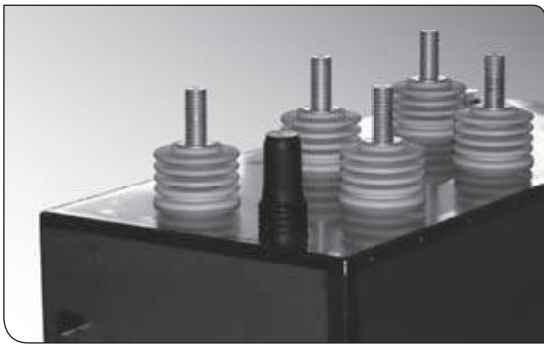

Standard range or special design – large capacitances right as you will

Thanks to the special kind of films and coating patterns used in our E59-capacitors, clever winding geometries and refined internal construction, they combine large capacitance, very small self-inductance and high surge current sustaining capability (up to 1200kA) as well as the possibility of high rms currents (up to 1000A). Our standard sizes cover a capacitance range from 40000µF/500V and 53000µF/900V DC up to 1450µF 5000V DC (see diagrams on page 8). Custom-tailored designs can accommodate substantially higher ratings of capacitance and voltage: we can implement voltages up to 17kV AC/12kVrms and 25kV DC; the exact capacitance ratings depend on the user's specific requirements (see diagrams on page 9).

Instead of flat pack windings, our capacitance is formed by homogeneous cylindrical windings, avoiding the mechanical stress and instabilities at the edges of flat packs. The capacitors are housed in aluminium or steel cases and filled with solid resin which makes them absolutely dry and leakage-proof, and completely insensitive to mechanical shocks and vibration. Their size and shape, as well as terminals and fixing can be adapted to the individual requirements of our customers.

Special terminals allow for substantial reduction of the self-inductance which can be further minimized by construction adjustments if required. At the same time, the capacitors are extremely overvoltage-proof. They are especially suited for DC-link circuits of converters, tuned filter circuits and such like.

ELECTRONICON has long since abandoned segmented metallization in favour of its advanced SecuMet™ technology. Hence even at high operating temperatures, and after numerous self-healing dielectric breakdowns, the capacitance remains stable.

An integrated pressure switch can be used for external monitoring of the internal pressure. It signals 0.5 atmospheres of pressure rise by opening (or optionally: closing) the contact, allowing for safe external disconnection in the event of overload or failure at the end of operating life.

Your Ideas - Our design

Very often, your application calls for specially adapted capacitors in terms of electrical performance, physical shape, mechanical fixation, and connection terminals. Please discuss your specification with our sales team or use the enquiry form for power electronics capacitors on our website at www.electronicon.com/enquiry. The results of our joint research and development may become your specific part, confidential and not available to any third party.

Custom-designed to meet your requirements. Just ask.

Standard-Reihe oder spezielles Design – Große Kapazitäten ganz nach Ihren Wünschen

Die Kondensatoren der Serie E59 vereinen dank der in ihnen eingesetzten besonderen Folien, Beläge und Wickelgeometrien sowie ausgefeiltem Innenaufbau große Kapazität, niedrige Eigeninduktivität und hohe Stoßstromfestigkeit (bis zu 1200kA) sowie die Möglichkeit hoher Effektivströme (bis zu 1000A). Unsere Standardbaugrößen umfassen einen Kapazitätsbereich von 40000µF/500V DC bzw. 53000µF/900V DC bis 1450µF 5000V DC (vgl. Diagramme auf S.8). In speziell auf die Anforderungen unserer Kunden abgestimmte Bauformen sind Spannungen bis 17kV AC/12kV rms und 25kV DC realisierbar; die dabei erreichbaren Kapazitätswerte sind abhängig von den detaillierten Anforderungen des Anwenders (vgl. Diagramme S.9).

Anstelle von Flachwickel-Paketen bilden wir die Kapazität mittels homogener zylindrischer Wickel, unter Vermeidung der für Flachwickel typischen starken mechanischen Beanspruchung und Instabilität an den Knickstellen. Die Kondensatoren sind wahlweise in Stahl- oder Aluminiumgehäusen untergebracht und mit ausgehärtetem Harz gefüllt, dadurch vollkommen trocken und auslaufsicher sowie unempfindlich gegenüber mechanischen Stößen und Vibrationen. Größe und Form sowie Anschlüsse und Befestigungsart können den jeweiligen Forderungen unserer Kunden individuell angepasst werden.

Durch spezielle Flachanschlüsse wird die Eigeninduktivität deutlich reduziert und kann auf Kundenwunsch durch weitere konstruktive Anpassungen zusätzlich minimiert werden. Die Kondensatoren sind darüber hinaus außergewöhnlich überspannungsfest. Damit eignen sie sich besonders für Saug- und Zwischenkreise von Umrichtern, Filterkreise u.ä.

ELECTRONICON hat schon vor langem zugunsten ihrer innovativen SecuMet™ Technologie auf die traditionelle Segmentmetallisierung verzichtet. Dadurch bleibt die Kapazität unserer Kondensatoren auch bei hohen Betriebstemperaturen und nach verstärkten Selbstheilvorgängen nahezu konstant. Ein integrierter Druckschalter spricht bei 0,5 bar Druckerhöhung an und öffnet (optional: schließt) einen Kontakt; damit ermöglicht er die zuverlässige Überwachung des Innendrucks und eine sichere Abschaltung bei Überlastung bzw. Ausfall am Ende der Lebensdauer.

Ihre Ideen - unser Design

Häufig verlangt Ihre Anwendung in Bezug auf elektrische Leistungsfähigkeit, physische Form, Befestigung oder Anschluss nach speziell angepassten Komponenten. Bitte besprechen Sie Ihre Spezifikation mit unserem Vertrieb oder nutzen Sie das Anfrageformular für Leistungselektronikkondensatoren unter www.electronicon.com/anfrage. Die Ergebnisse unserer gemeinsamen Arbeit können zu Ihrem speziellen Produkt werden, vertraulich und Dritten unzugänglich.

Maßgeschneidert nach Ihren Wünschen. Fragen Sie einfach.



E59.***

AC/DC

200V...17kV AC/500V...25kV DC

Custom designed AC/DC capacitors in rectangular case
Kundenspezifische AC/DC-Kondensatoren in eckigem Gehäuse



TECHNICAL DATA TECHNISCHE DATEN

Standards	IEC 61071, optional IEC 61881, customer standards kundenspezifische Standards
Available voltages Verfügbare Nennspannungen U_N	500...25000V DC 200...17000V AC
insulation level Isolationspegel BIL	up to 28/75 kV
insulation quality Isolationsgüte $C \times R_{is}$	>25000 s
rms current Effektivstrom I_{max}	up to 1000A
surge current Stoßstrom I_s	up to 1200kA
capacitance layout Kapazitätsanordnung	single, double, multiple as per customer request einzeln, zwei- oder mehrfach nach Kundenforderung
C_N tolerance Toleranz	±10% (lower tolerances on request_engere Toleranzen auf Anfrage)
self inductance Eigeninduktivität L_e	ca. 20...200 nH (other values on request_andere Werte auf Anfrage)
dielectric loss factor Verlustfaktor Dielektrikum $\tan\delta_0$	2×10^{-4}
storage temperature Lagertemperatur	-55 ... +85°C
operating temperatures Grenztemperaturen	
Θ_{min} ... Θ_{max} *	-55 ... +85°C
$\Theta_{HOTSPOT}$	≤ 85°C
* ambient temperature_Umgebungstemperatur	
Humidity Luftfeuchte	≤ 95% (Climatic class Klimaklasse C)
Altitude a.s.l. Höhe ü.N.N.	≤ 4000m
Statistical life expectancy statistische Lebensdauer	>200 000 h
Failure rate Ausfallrate *	300 FIT (lower values on request_niedrigere Werte auf Anfrage)
* valid for a reference period of 100 000 hours_gütig für einen Betrachtungszeitraum von 100 000 Stunden	
can Gehäuse	stainless steel/aluminium Edelstahl/Aluminium
insulation agent Füllmittel	solid polyurethane, non-PCB ausgehärtet, Polyurethan, PCB-frei
mounting position Einbaulage	optional beliebig
fire load Brandlast	35 MJ/kg
protection Sicherung	pressure switch for external monitoring of the internal pressure (hermetical construction only) Druckschalter zur externen Überwachung des Innendrucks (nur hermetische Gehäuseversionen)



Selection Charts

All our capacitors are designed individually according to the customer's requirements related to capacitance, connection and case material. The following diagrams show the biggest capacitance option available per case size. Case designs and terminal options can be selected on the following pages, or specified individually by the customer. Please discuss your specification with our sales team or use the enquiry form for power electronics capacitors on our website at www.electronicon.com/enquiry.

Note: These diagrams show approximate values only. The exact amount of capacitance per case size depends on multiple factors such as

- Details of the required case dimensions
- Sub-division into partial capacitances
- Current ratings
- Voltage ratings
- Reactive power (AC capacitors)
- Ambient conditions

Auswahldiagramme

Die konkrete Ausführung für den gewünschten Kapazitätswert, die Anschlussform und das Bechermaterial wird je nach Kundenwunsch individuell gestaltet. Die Diagramme auf den folgenden Seiten zeigen die jeweils maximal mögliche Kapazität je Gehäusegröße. Auf den nachfolgenden Seiten können verschiedene Gehäuseformen und Anschlußoptionen gewählt werden. Bitte besprechen Sie Ihre Spezifikation mit unserem Vertrieb oder nutzen Sie unser Anfrageformular für Leistungselektronikkondensatoren unter www.electronicon.de/anfrage.

Achtung: Diese Diagramme zeigen nur ungefähre Werte. Der genau realisierbare Kapazitätswert pro Gehäuse hängt von mehreren Faktoren ab, wie

- Details der geforderten Gehäuseabmessungen
- Unterteilung in Teilkapazitäten
- Nennstrom
- Nennspannung
- Blindleistung (Wechselspannungsanwendungen)
- Umgebungsbedingungen

E59.***

AC/DC

200V...17kV AC/500V...25kV DC

DC Capacitors Gleichspannungskondensatoren

Footprint Grundfläche 340x125mm

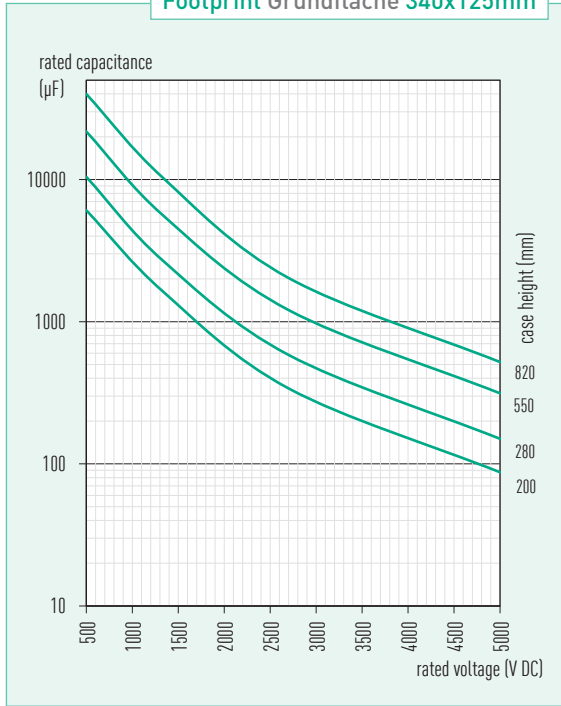

Footprint Grundfläche 340x140mm

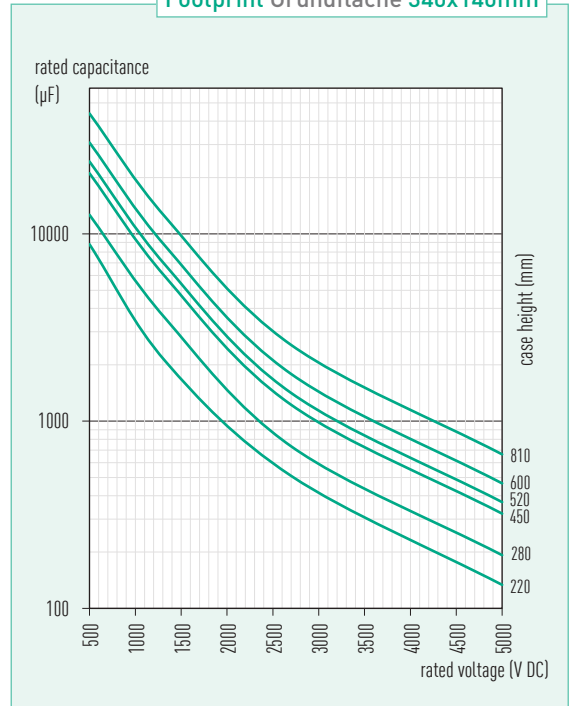

Footprint Grundfläche 340x175mm

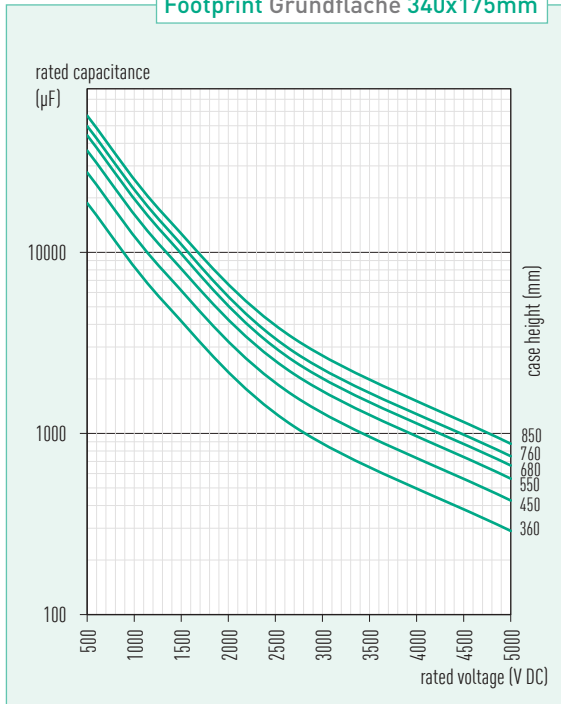

Footprint Grundfläche 520x175mm

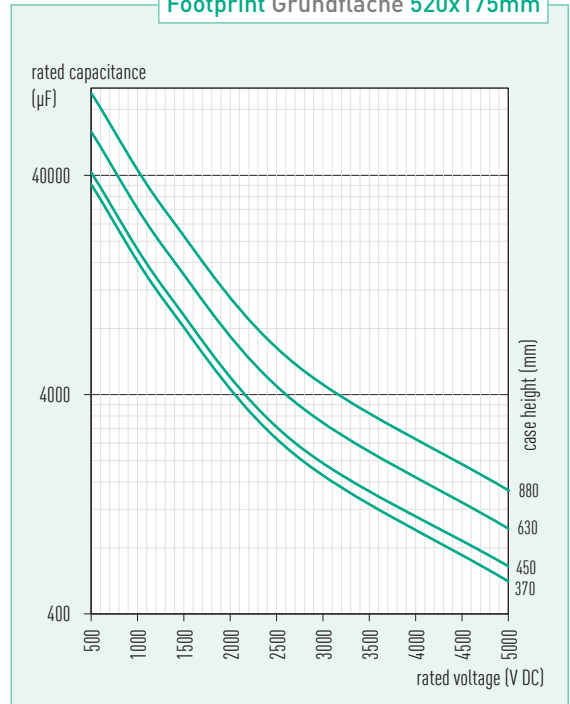

SELECTION CHARTS_AUSWAHLDIAGRAMME_E59.***



The following diagrams serve as an orientation of capacitance per volume when none of our standard footprints are acceptable.
Die folgenden Diagramme dienen als Orientierung, wenn keine unserer Standardgrößen akzeptabel sind.

AC capacitors by litres AC Kondensatoren nach Litern

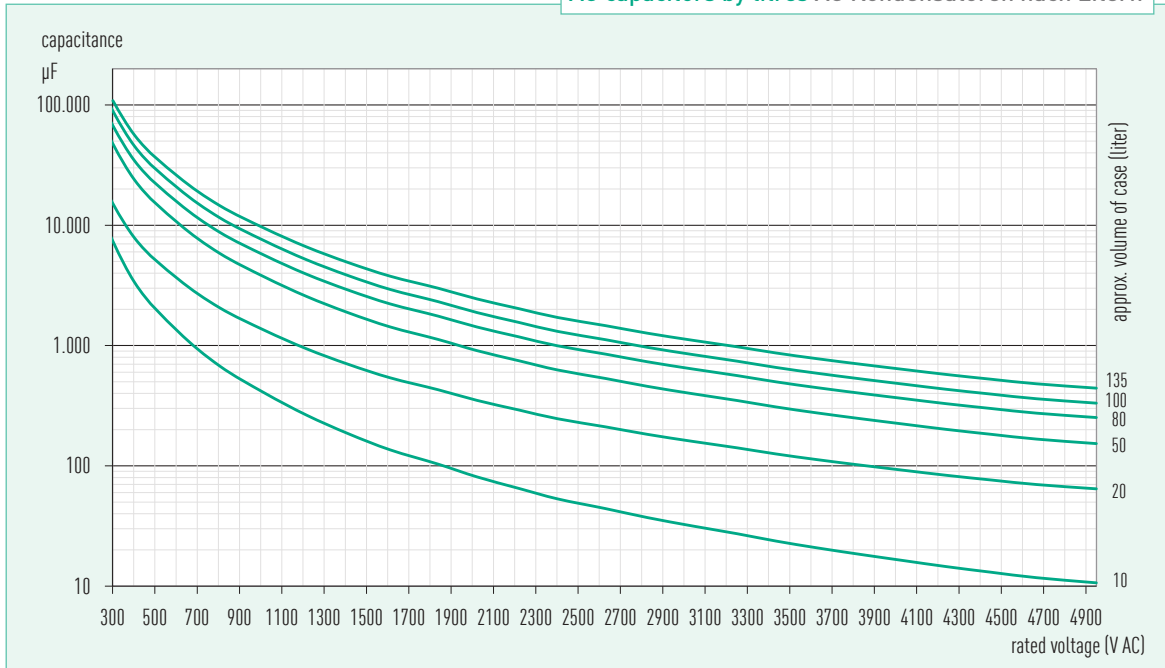

DC capacitors by litres DC Kondensatoren nach Litern

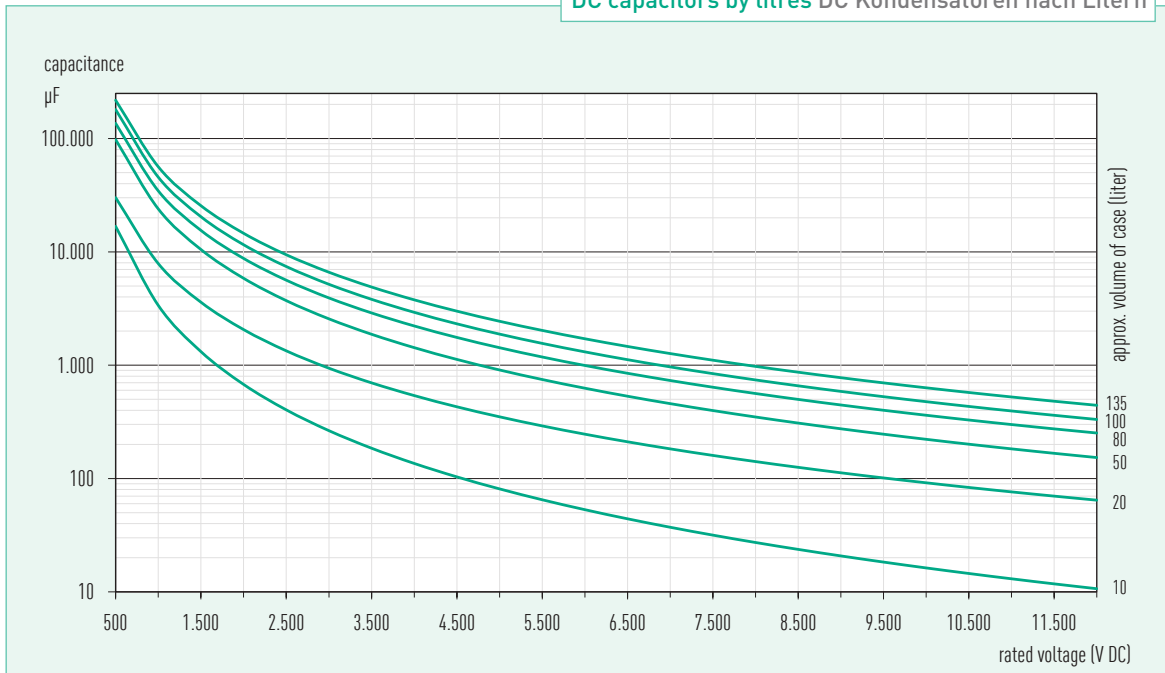

E59.***

AC/DC

200V...17kV AC/500V...25kV DC

Material options

Our capacitors are available with enclosures made of

- 1.5mm stainless steel, shot-blasted, painted or untreated*
- 2mm aluminium, painted or untreated
- 1.5mm steel, painted

(*welding seams brushed against corrosion)

If not specified otherwise, holding brackets are offered as shown in the drawings below.

Materialvarianten

Unsere Kondensatoren können in den folgenden Materialvarianten geliefert werden:

- 1.5mm Edelstahl, gestrahlt, lackiert oder unbehandelt*
- 2mm Aluminium, lackiert oder unbehandelt
- 1.5mm Stahl, lackiert

(*Schweißnähte gegen Korrosion gebürstet)

Befestigungslaschen werden, falls nicht anders gewünscht, angeboten wie nachstehend aufgeführt.

Fixing Brackets Befestigungsoptionen

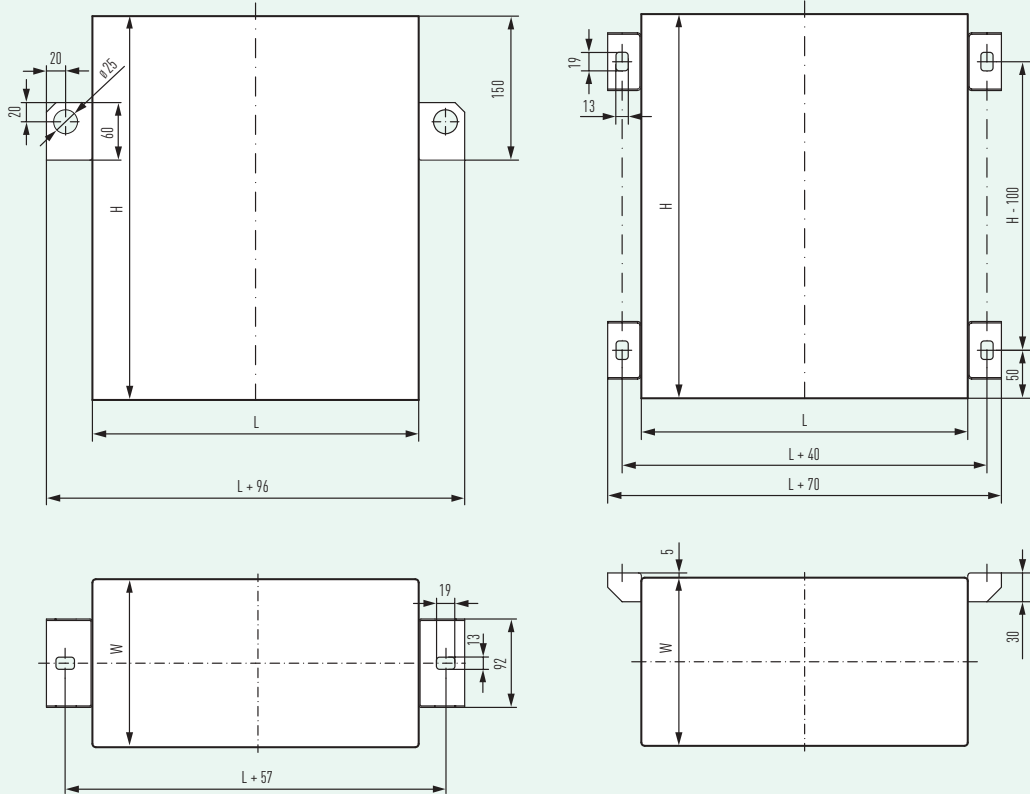

Terminal Options Anschlussvarianten

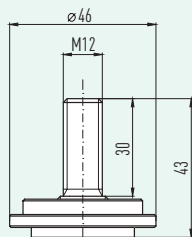
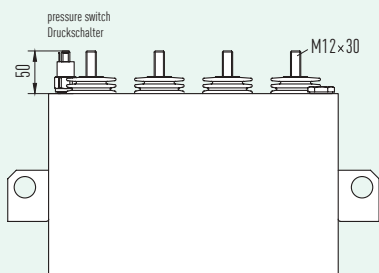

F1 M12x30

K = 26 mm
L = 17 mm

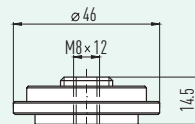

F1 iM8x12

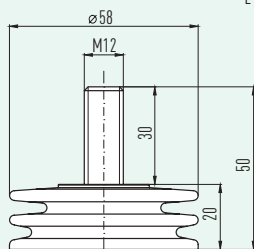
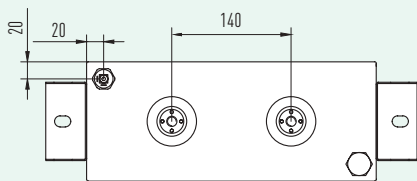

F4 M12x30

K = 60 mm
L = 32 mm

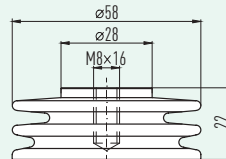

F4 iM8x16

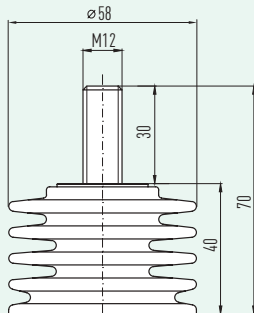
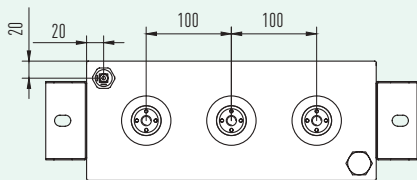

F5 M12x30

K = 129 mm
L = 51 mm

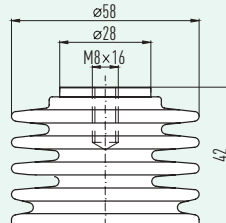

F5 iM8x16

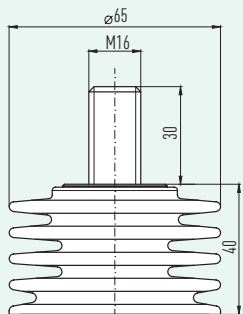
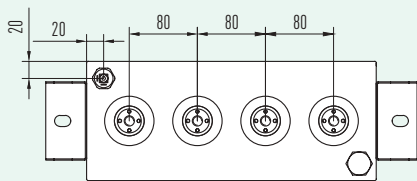

F6 M16x30

K = 140 mm
L = 51 mm

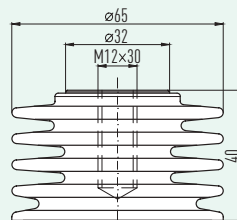

F6 iM12x30





The Most Efficient Protection Device: Pressure Switch

The failure of self-healing capacitors is usually accompanied by the thermal disintegration of dielectric material, causing a gradual rise of the internal pressure. The period during which such rise of pressure can happen ranges from several seconds to hours or days. Since the dissipation products of polypropylene contain explosive organic gasses, a controlled pressure relief into the surrounding atmosphere, e.g. through pressure disks or relief valves, may often be very hazardous. Another option – watching pressure seals for an early mechanical indication of upcoming trouble – may prove problematic as well since in order to be reliable, such optical monitoring would require high rates of maintenance which are usually not available in real life.

The pressure switch offered as standard for our capacitors in hermetical housing detects the rise of internal pressure and provides a signal which shall be used by an external safety circuit for immediate and irreversible de-activation of the capacitor. With its SPDT (Single Pole, Double Throw) change-over contact, the pressure switch can be used as an NO or NC option, and the signal may even be counter-monitored in order to rule out false alarm.

The switch is located on the top side and may point upwards or sideways if required by the customer's connection scheme. On capacitors with rated voltages above 12kV, the device is placed at the base of the case to avoid interference with adjacent live parts.

Die effizienteste Schutzeinrichtung: Druckschalter

Der Ausfall selbstheilender Kondensatoren geht in der Regel mit einer thermischen Zersetzung dielektrischer Materialien und einem schrittweisen Druckanstieg im Kondensatorinneren einher. Dies kann sich über einige Sekunden bis hin zu Stunden oder sogar Tage erstrecken. Da die Zersetzungsprodukte von Polypropylen explosive organische Gase enthalten, kann ein gezieltes Ablassen des Überdruckes in die umgebende Atmosphäre, zum Beispiel über Druckscheiben oder Überdruckventile, in vielen Situationen sehr riskant sein. Eine andere Option – das gezielte Beobachten von hermetischen Siegeln zum Zwecke einer frühzeitigen Erkennung aufkommender Probleme – erscheint ebenfalls schwer realisierbar, da eine solche optische Überwachung, um wirkungsvoll zu sein, sehr kurze Wartungszyklen erfordern würde, die in der Praxis kaum realisierbar sind.

Der für unsere hermetischen Kondensatoren als Standard angebotene Druckschalter erkennt den Anstieg des Druckes im Kondensatorinneren und liefert ein Signal, welches durch eine externe Sicherheitsschaltung für die unverzügliche und irreversible Abschaltung des Kondensators genutzt werden kann. Mit seinem SPDT (Single Pole, Double Throw) Wechsler kann der Schalter als NO oder NC Schalter genutzt werden, und das Signal kann sogar gegengeprüft werden, um Fehlalarm auszuschließen.

Der Schalter wird auf der Oberseite des Kondensators angebracht und kann entweder senkrecht oder horizontal ausgerichtet werden. Bei Kondensatoren mit Nennspannungen über 12kV wird der Schalter am unteren Ende des Kondensators angebracht, um Beeinträchtigungen benachbarter spannungsführender Teile zu vermeiden.

TECHNICAL DATA TECHNISCHE DATEN

Material	stainless steel Edelstahl
Measuring principle Messprinzip	spring loaded diaphragm (rubber, optional: stainless steel) federgespanntes Diaphragma (Gummi, optional: Edelstahl)
Standard setting Standardeinstellung	0.5 bar (other values on request) (andere Werte auf Anfrage)
Hysteresis Hysterese	ca. 0.15 bar
Shock resistance Stoßbeständigkeit	30g
Vibration resistance (10...20000Hz) Vibrationsbeständigkeit (10...20000Hz)	10g
Terminals Anschlüsse	6.3 × 0.8 mm tabs, stainless steel Flachstecker, Edelstahl
Internal contacts innere Kontakte	brass, silver or gold plated depending on intended monitoring voltage Messing, silber- oder goldbeschichtet (je nach geplanter Überwachungsspannung)
Rated switch power Schaltleistung	
inductive load induktive Last	max. 2A/250Vrms, 1A/24V DC
ohmic load ohmsche Belastung	max. 4A/250Vrms, 2A/24V DC

Dimension Drawings Maßbilder

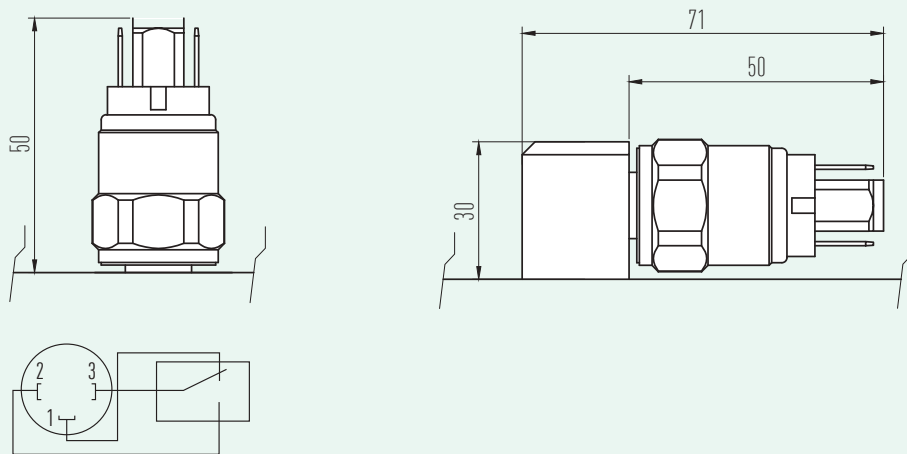

Accessories Zubehörteile

Dimension Drawings Maßbilder

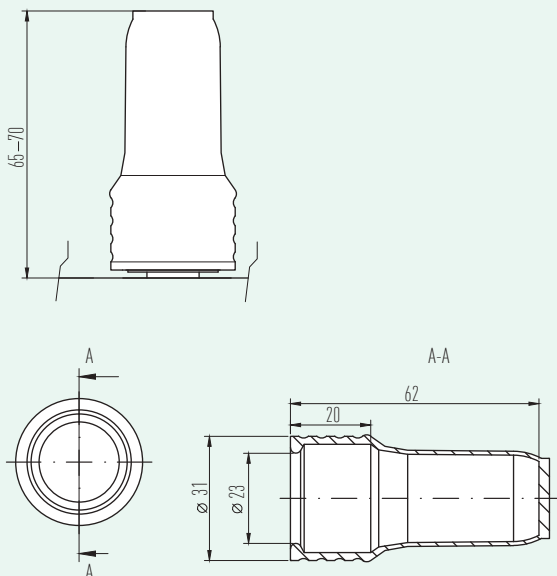

IP54 protective cap (NBR) Schutzkappe (Nitrilkautschuk)
Order No. Bestell-Nr. 07237.061-03.9

E57.***
DC
250...1300V DC

**E57 Designed to match:
Custom-tailored DC capacitors optimized for
use with standard IGBT modules**

E57 are designed to fit directly to the terminals of your IGBT. Our range comprises standard as well as custom-tailored solutions which can be adapted to the specific geometrical and electrical requirements of your application environment.

Connection is made through low-inductance copper bars which may vary in number, size and position according to your specifications.

The UL:V0 plastic case houses compact and stable cylindrical windings, connected in parallel for maximum current strength and lowest possible self-inductance; it is filled with polyurethane resin, covered by a layer of UL94:V0 compliant resin protecting the winding package from humidity.

Our highly reliable SecuMet™ film guarantees secure self-healing properties even under the most demanding operating conditions. Some of our E57 capacitors can be operated at ambient temperatures up to 105°C and are therefore suitable for usage in automotive and other critical applications.

**E57 Kundenspezifische DC-Kondensatoren,
optimiert für den Einsatz mit Standard-
IGBT-Modulen**

Unsere E57-Reihe bietet sowohl Standardlösungen als auch spezielle Designs, welche sich den geometrischen und elektrischen Anforderungen Ihrer Anwendung anpassen.

Der Anschluß erfolgt über niederinduktive Kupferlaschen, welche je nach Ihrer Spezifikation in Anzahl, Größe und Position variieren.

Das UL:V0-Kunststoffgehäuse beherbergt kompakte und formstabile Rundwickel, parallelgeschaltet für höchste Stromfestigkeit und minimale Eigeninduktivität. Für Schutz vor Umwelteinflüssen und Flammenschutz sorgen die PU-Harz-Füllung und ein UL94:V0-gerechtes Deckharz.

Unsere hochzuverlässige SecuMet™-Folie garantiert eine ordnungsgemäße Selbstheilung auch unter extremsten Einsatzbedingungen. So können einige unserer E57 Kondensatoren bei Umgebungstemperaturen von bis zu 105°C betrieben werden und eignen sich damit auch für Anwendungen der Automobilbranche und anderer kritischer Bereiche.





for latest edition and updates
check www.powercapacitors.info

E57.A07
DC
500...1400V DC

DC capacitors in rectangular plastic case
DC-Kondensatoren in eckigem Kunststoffgehäuse

- Standards** IEC 61071:2007,
optional: IEC 61881:2010
- can Gehäuse** Plastic (UL94:V0)
- terminals** copper kupfer
- mounting position Einbaulage**..... optional beliebig
- filling material Füllmittel** PUR (solid fest)
- internal protection interne Sicherung** none keine
- fire load Brandlast** 40 MJ/kg
- Us**..... 1.5 × U_N



C_N tolerance Toleranz ±10%

tanδ₀ 2 × 10⁻⁴

operating temperatures Betriebstemperaturen

Θ_{min} ... Θ_{max} -40 ... 105°C

Θ_{HOTSPOT} ≤ 70°C...105°C
(see data charts_siehe Datentabellen)

storing temperature Lagertemperatur -40 ... +105°C

statistical lifetime statistische Lebensdauer..... > 100 000h

failure rate Ausfallrate 100 FIT
(reference service period_Referenzbetriebsdauer 100000 h, Θ_{HOTSPOT} ≤70°C)

	U _N DC			C _N (μF)	U _R (V)	U _{BB} DC (V)	R _S (mΩ)	R _{th} (K/W)	I _{max} (A)	İ (kA)	I _S (kA)	m (kg)	order no. Bestell-Nr.
	≤70°C	≤85°C	≤105°C										
500	450	250	800	50	750	0.4	3	90	2.5	15	1	E57.A07-8040xx	
700	630	350	650	50	1050	0.5	3	80	2.5	15	1	E57.A07-6540xx	
900	800	450	450	100	1350	0.5	3	80	2.5	15	1	E57.A07-4540xx	
1000	900	500	350	100	1500	0.5	3	80	2.5	15	1	E57.A07-3540xx	
1250	1100	625	240	100	1875	0.6	3	75	2.5	11	1	E57.A07-2440xx	
1300	1200	650	220	100	1950	0.6	3	75	2.5	11	1	E57.A07-2240xx	
1400	1250	700	180	100	2100	0.5	3	80	2.5	10	1	E57.A07-1840xx	

L_e xx = 10: ca. 50 nH
xx = 20: ca. 30 nH

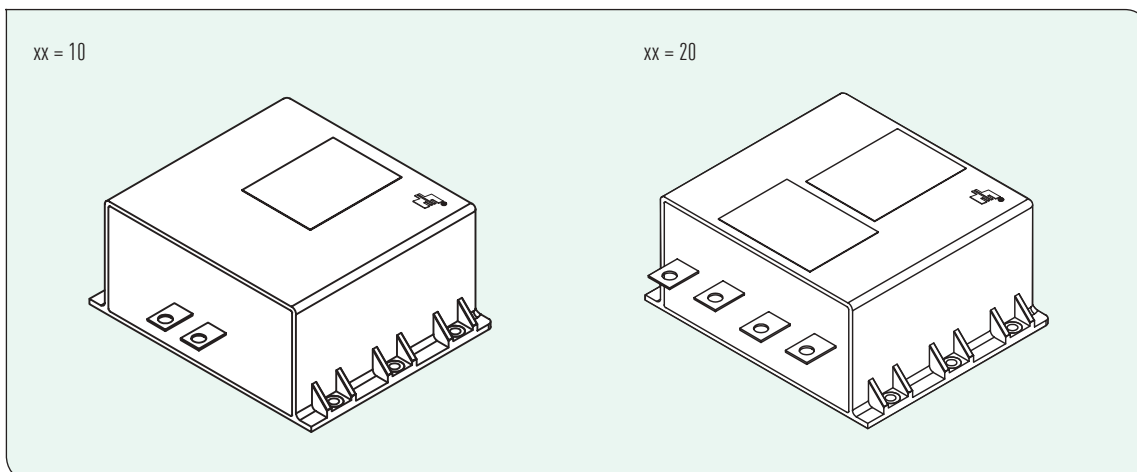

E57.A07
 DC
 500...1400V DC

Dimension Drawings Maßbilder

xx = 10

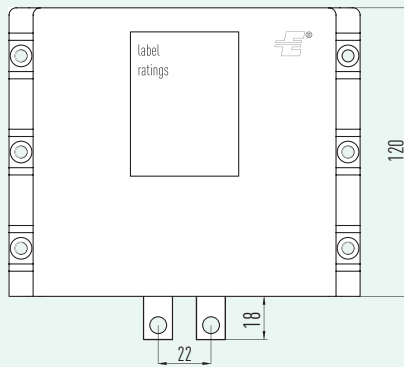
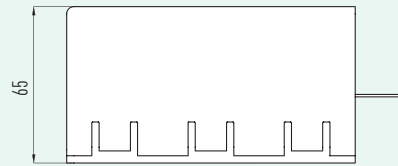
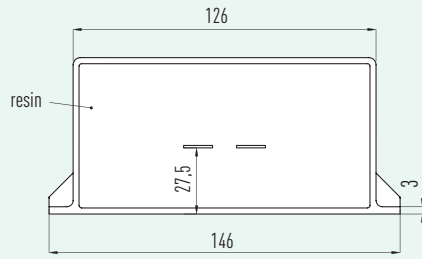

Clearance in air Luftstrecke 10 mm
 Creepage distance Kriechstrecke 10 mm

xx = 20

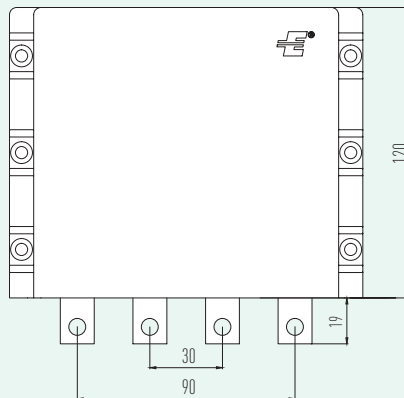
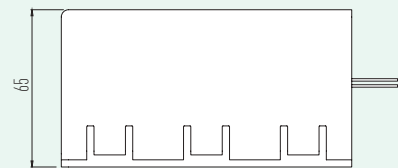
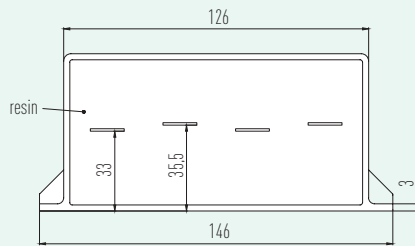

Clearance in air Luftstrecke 16 mm
 Creepage distance Kriechstrecke 16 mm

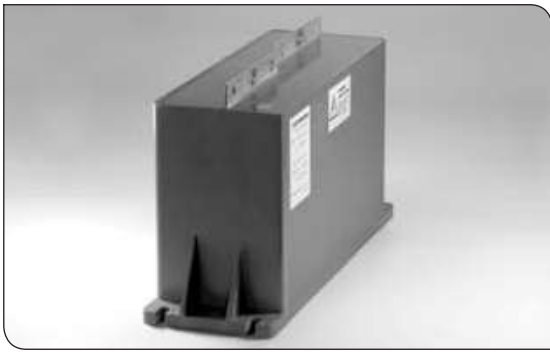

for latest edition and updates
check www.powercapacitors.info

E57.A12
DC
1200...3000V DC

DC capacitors in rectangular plastic case
DC-Kondensatoren in eckigem Kunststoffgehäuse

- Standards** IEC 61071:2007
optional: IEC 61881:2010
- can Gehäuse** Plastic (UL94:V0)
- terminals Anschlüsse**
- xx=10** copper Kupfer
- xx=20** brass Messing
- mounting position Einbaulage** optional beliebig
- filling material Füllmittel** PUR (solid fest)
- internal protection interne Sicherung** none keine
- fire load Brandlast** 40 MJ/kg



C_N tolerance Toleranz ±10%

tanδ₀ 2 × 10⁻⁴

operating temperatures Betriebstemperaturen

Θ_{min} ... Θ_{max} -25 ... 85°C

Θ_{HOTSPOT} ≤ 85°C

storing temperature Lagertemperatur -40 ... +85°C

statistical lifetime statistische Lebensdauer > 100 000h

failure rate Ausfallrate 100 FIT
(reference service period_Referenzbetriebsdauer 100000 h, Θ_{HOTSPOT} ≤ 70°C)

U _N DC (V) ≤	C _N (μF)	U _R (V)	U _S (V)	U _{BB} DC (V)	R _S (mΩ)	R _{th} (K/W)	I _{max} (A)	İ (kA)	I _S (kA)	L _e (nH)	m (kg)	order no. Bestell-Nr.
1200	4500	200	2000	1800	0.31	1.3	210	10	40	<40	16	E57.A12-4550XX
1750	2150	200	2500	2625	0.31	1.3	200	10	40	<40	16	E57.A12-2150XX
2200	1300	200	3600	3300	0.35	1.3	200	10	40	<40	16	E57.A12-1350XX
2600	900	200	3800	3900	0.35	1.3	180	8	35	<40	16	E57.A12-9040XX
3000	700	200	4000	4500	0.38	1.3	170	7	30	<40	16	E57.A12-7040XX

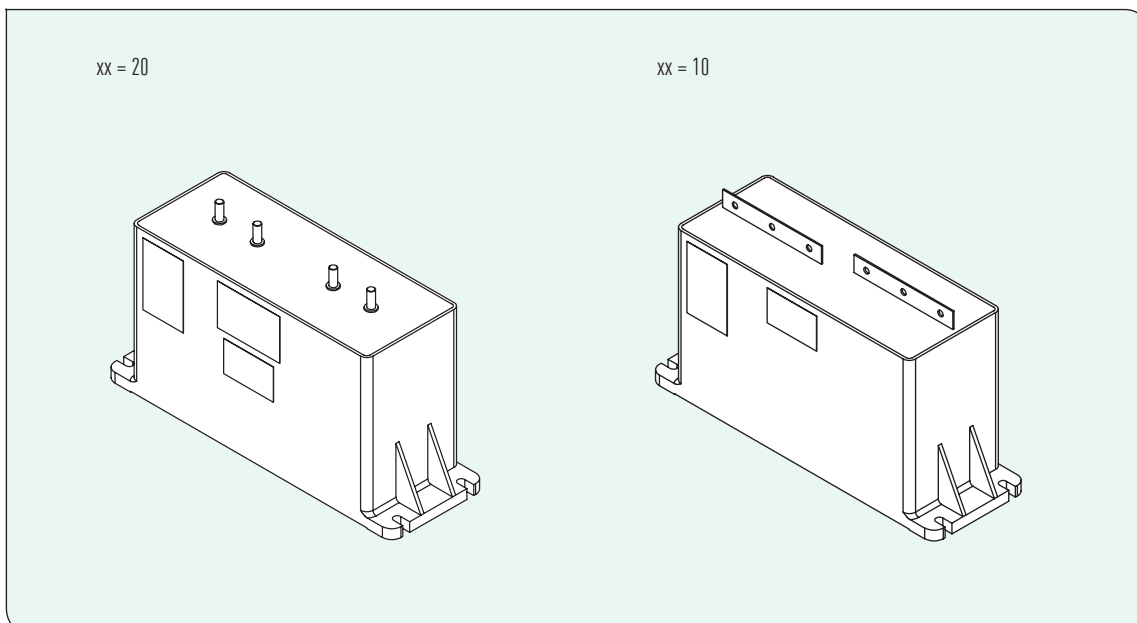

E57.A12
 DC
 1200...3000V DC

Dimension Drawings Maßbilder

xx = 20

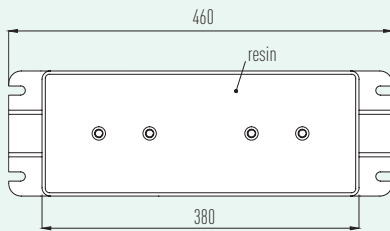
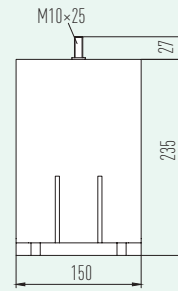
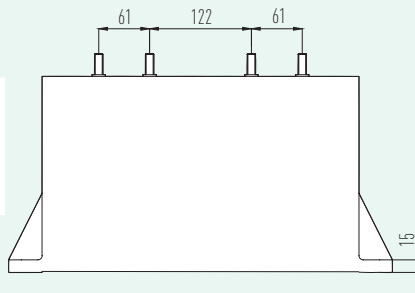
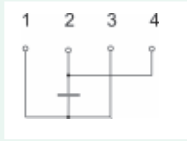

Clearance in air Luftstrecke 45 mm
 Creepage distance Kriechstrecke 45 mm

xx = 10

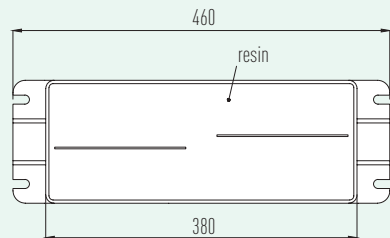
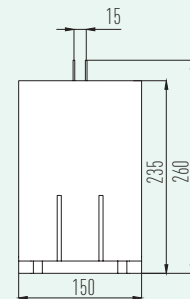
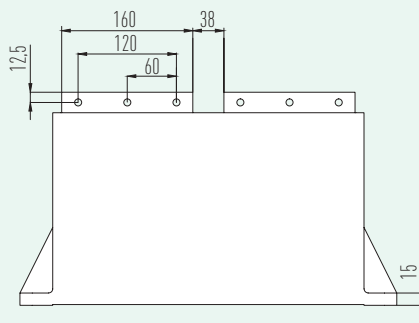

Clearance in air Luftstrecke 38 mm
 Creepage distance Kriechstrecke 38 mm





for latest edition and updates
check www.powercapacitors.info

E57.A40
DC
700...2100V DC

DC capacitors in rectangular plastic case
DC-Kondensatoren in eckigem Kunststoffgehäuse

Standards	IEC 61071:2007 optional: IEC 61881:2010
can Gehäuse	Plastic (UL94:V0)
terminals	brass Messing
mounting position Einbaulage	optional beliebig
filling material Füllmittel	PUR (solid fest)
internal protection interne Sicherung	none keine
fire load Brandlast	40 MJ/kg



C_N tolerance Toleranz $\pm 10\%$
 $\tan \delta_0$ 2×10^{-4}

operating temperatures Betriebstemperaturen
 Θ_{min} ... Θ_{max} $-40 \dots 85^\circ\text{C}$
 $\Theta_{HOTSPOT}$ $\leq 85^\circ\text{C}$

storing temperature Lagertemperatur $-40 \dots +85^\circ\text{C}$
 statistical lifetime statistische Lebensdauer $> 100\,000\text{h}$
 failure rate Ausfallrate 100 FIT
 (reference service period_Referenzbetriebsdauer 100000 h, $\Theta_{HOTSPOT} \leq 70^\circ\text{C}$)

U_N DC (V) \leq	C_N (μF)	U_R (V)	U_S (V)	U_{BB} DC (V)	R_S ($\text{m}\Omega$)	R_{th} (K/W)	I_{max} (A)	\hat{I} (kA)	I_S (kA)	L_e (nH)	m (kg)	order no. Bestell-Nr.
700	1200	100	1400	1050	0.3	3.7	165	3	30	30	2.5	E57.A40-125010
850	900	100	1600	1275	0.35	3.7	160	3	25	30	2.5	E57.A40-904010
1000	750	120	1800	1500	0.35	3.7	155	3	25	30	2.5	E57.A40-754010
1250	500	120	2200	1875	0.4	3.7	150	3	25	30	2.5	E57.A40-504010
1350	400	120	2500	2025	0.45	3.7	145	2.5	20	30	2.5	E57.A40-404010
1450	340	150	2700	2175	0.45	3.7	140	2.5	20	30	2.5	E57.A40-344010
1600	280	150	2900	2400	0.5	3.7	135	2	20	30	2.5	E57.A40-284010
1850	200	200	3200	2775	0.55	3.7	125	2	15	30	2.5	E57.A40-204010
2100	160	200	3600	3150	0.6	3.7	120	2	15	30	2.5	E57.A40-164010

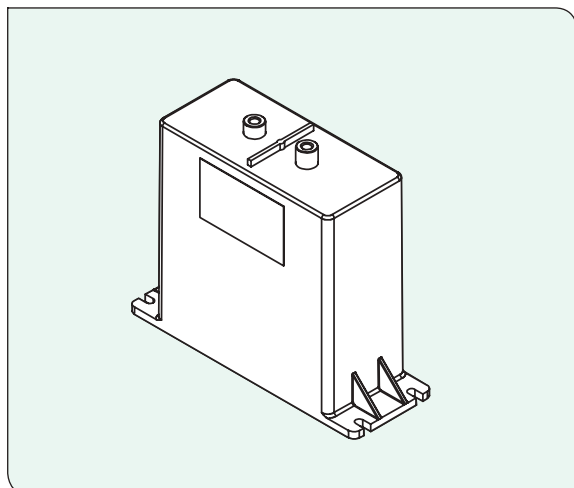

E57.A40
DC
700...2100V DC

Dimension Drawings Maßbilder

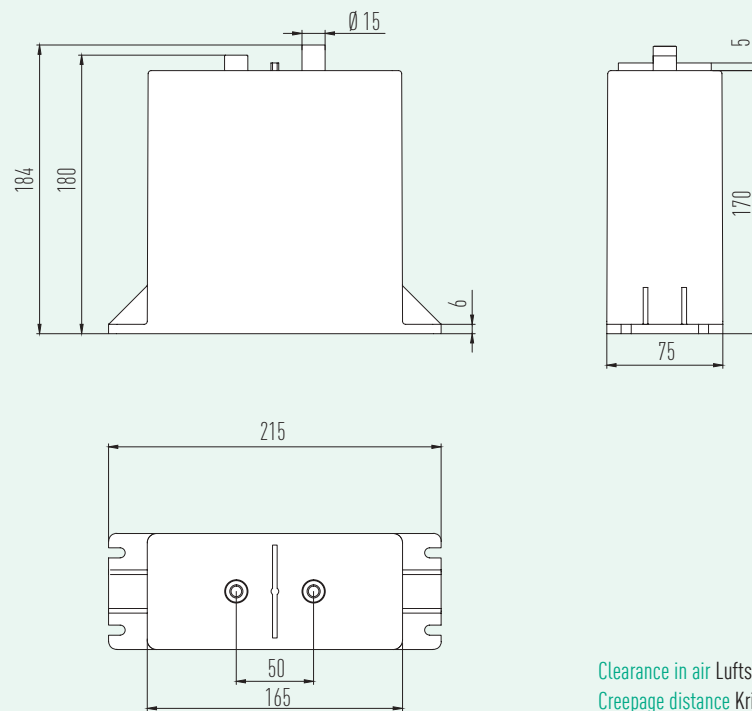

Clearance in air Luftstrecke 35 mm
Creepage distance Kriechstrecke 45 mm







for latest edition and updates
check www.powercapacitors.info

E57.***

DC
250...1300V DC

Other available designs and capacitance/voltage ratings Weitere verfügbare Designs und Kapazitäts-/Spannungswerte

U_N DC @ Θ_{HOTSPOT}					
70°C	80°C	105°C	E57. A11-*** L × W × H 173 × 94 × 105 mm	E57. A14-*** L × W × H 237 × 50 × 72 mm	E57. A17-*** L × W × H 139 × 50 × 72 mm
500V	450V	250V	1300 µF	720 µF	390 µF
700V	630V	350V	1000 µF	535 µF	300 µF
750V	680V	450V	-	530 µF	-
900V	800V	450V	750 µF	410 µF	225 µF
1000V	900V	500V	600 µF	325 µF	180 µF
1100V	1000V	550V	500 µF	275 µF	150 µF
1250V	1100V	625V	400 µF	215 µF	-
1300V	1200V	650V	360 µF	200 µF	110 µF

Other values and designs on request. Please discuss your specification with our sales team or use the enquiry form for power electronics capacitors on our web-site at www.electronicon.com.

Andere Ausführungen und Nennwerte auf Anfrage. Bitte besprechen Sie Ihre Spezifikation mit unserem Vertrieb oder nutzen Sie unser Anfrageformular für Leistungselektronikkondensatoren unter www.electronicon.com.



CYLINDRICAL TRACTION CAPACITORS The dedicated retrofit for SIEMENS B25353

The capacitors of our SR17™ series were developed especially for the maintenance of older traction converters manufactured in the 1970s...1990s. By consequent development of our well-proven MKP-technologies, we managed to place self-healing DC-capacitors with very high energy density and stability of capacitance into can dimensions smaller than, or identical to, those of the traditional MP-capacitors (SIEMENS/EPCOS codes B25353), which makes them ideal drop-in replacements for maintenance and retrofit programs. Moreover, the low-loss polypropylene dielectric and the large safety margins permit a far higher AC ripple load than available with the conventional MP-capacitors.

Our SR17™ are housed in a hermetical stainless steel cylinder. As opposed to the oil-filled MP-models, these are filled with an eco-friendly solid resin which not only makes them safe against leakage of liquids but also insensitive to the shocks and vibrations common in traction applications. The same applies to their robust plastic insulators.

As a result, the SR17™ is not just new, but far more reliable, durable and less sensitive than the capacitor it replaces.

ZYLINDRISCHE BAHNKONDENSATOREN Der passende Ersatz für SIEMENS B25353

Die Kondensatoren unserer SR17™ Serie wurden speziell für den Ersatzteilbedarf älterer Bahnrichter aus den 1970er... 1990er Jahren entwickelt. Durch konsequente Weiterentwicklung bewährter MKP-Technologien können wir selbstheilende Gleichspannungskondensatoren mit sehr hoher Energiedichte und Kapazitätskonstanz in identische oder sogar geringere Gehäuseabmessungen platzieren als die traditionellen MP-Kondensatoren (SIEMENS/EPCOS Serie B25353), womit sie eine ideale Alternative für Instandhaltungs- und Austauschvorhaben darstellen. Durch das verlustarme Polypropylen Dielektrikum und die überaus großzügige Auslegung ist darüber hinaus eine wesentlich höhere Wechselspannungsbelastung als bei konventionellen MP-Kondensatoren möglich.

Die SR17™ sind in hermetisch dichten rostfreien Stahlzylindern untergebracht. Im Gegensatz zu den ölfüllten MP-Modellen sind sie mit umweltfreundlichem ausgehärteten Harz vergossen und dadurch nicht nur auslaufsicher, sondern auch unempfindlich gegen bahntypische Stöße und Vibrationen.

Dies gilt auch für die robusten Kunststoffisolatoren. Die SR17™ sind folglich nicht nur neu, sondern auch zuverlässiger, unempfindlicher und langlebiger als der Kondensator, den sie ersetzen.





for latest edition and updates
check www.powercapacitors.info

E50.U* SR17™**
DC/AC
800...3600V

SR17™ DC Capacitors for Traction Applications
SR17™ Gleichspannungskondensatoren für Traktionsanwendungen



Standards IEC 61071 , IEC 61881

can Gehäuse stainless steel with welded lid
Edelstahl, eingeschweißter Deckel

mounting position Einbaulage... optional beliebig

filling material Füllmittel..... no liquids (PUR, non-PCB) kein flüssiger
Füllstoff, PU-Harz (PCB-frei)

internal protection none keine
interne Sicherung

fire load Brandlast..... 35 MJ/kg

C_N tolerance Toleranz ±10 / ±5

tanδ₀ 2 × 10⁻⁴

operating temperatures Grenztemperaturen

Θ_{min} ... Θ_{max} -40 ... +85°C

Θ_{HOTSPOT} ≤ 85°C

storing temperature Lagertemperatur -40 ... +85°C

statistical lifetime statistische Lebensdauer.... > 200 000h

failure rate Ausfallrate DC 50 FIT
AC 100 FIT

(reference service period_Referenzbetriebsdauer 150000 h, Θ_{HotSpot} ≤ 70°C)

U _N DC (V)	C _N (µF)	U _r (V)	U _S (V)	U _{BB} (VDC/10s)	U _{BG} (VAC/10s)	R _{th} (K/W)	I _{max} (A)	İ (kA)	I _S (kA)	R _S (mΩ)	L _e (nH)	D ₁ × L ₁ (mm)	Design	m (kg)	order no. Bestell-Nr.
1200	500	300	1800	1800	6000	0.86	200	23.2	60	0.3	120	172.5 × 300	F7	9	E50.U30-504F70
1200	1100	300	1800	1800	3000	0.50	200	17.5	52.5	0.42	120	172.5 × 518	F5	14	E50.U52-115F50
1200	1300	300	1800	1800	6000	0.50	200	19	57	0.4	120	172.5 × 518	F5	14	E50.U52-135F50
1300	1560	300	2000	2000	3000	0.50	200	22.8	68.4	0.44	120	172.5 × 518	F5	14	E50.U52-165F50
1600	725	500	2400	2400	12000	0.57	200	20	60	0.36	120	172.5 × 450	F5	12	E50.U45-734F50
1600	1460	500	2400	2400	12000	0.32	200	10	110	0.45	200	172.5 × 800	F7	21	E50.U80-155F70
1800	757	500	2700	2700	10000	0.40	200	30	90	0.38	120	172.5 × 650	F5	17	E50.U65-764F51
2000	350	500	3000	3000	4200	0.86	200	19	58	0.35	120	172.5 × 300	F7	9	E50.U30-354F70
2100	430	550	3150	3150	4000	0.50	200	22.9	68.7	0.38	120	172.5 × 518	F5	14	E50.U52-434F50
2200	770	560	3300	3300	6000	0.32	200	26	80	0.35	120	172.5 × 800	F5	21	E50.U80-774F50
2300	230	560	3500	3540	4200	0.86	200	10	50	0.45	120	172.5 × 300	F7	9	E50.U30-234F70
2400	280	560	3600	3600	6000	0.50	200	17	51	0.3	120	172.5 × 518	F5	14	E50.U52-284F50
2650	443	450	4000	4000	11000	0.40	120	25	150	0.5	75	172.5 × 650	F3	17	E50.U65-444F31
2650	457	450	4000	4000	11000	0.40	120	25	150	0.5	75	172.5 × 650	F3	17	E50.U65-464F30
2650	630	450	4000	4000	11000	0.40	120	34	200	0.4	100	172.5 × 650	F3	17	E50.U65-634F30
3600	132	1000	5400	5400	7000	0.50	200	20.3	60.9	0.37	120	172.5 × 518	F7	14	E50.U52-134F70



U _N AC (V)	C _N (µF)	U _{rms} (V)	U _S (V)	U _{BB} (VDC/10s)	U _{BG} (VAC/10s)	R _{th} (K/W)	I _{max} (A)	İ (kA)	I _S (kA)	R _S (mΩ)	L _e (nH)	D ₁ × L ₁ (mm)	Design	m (kg)	order no. Bestell-Nr.
850	571	600	1275	1830	4200	0.86	120	12.8	38.4	0.27	120	172.5 × 300	F7	9	E50.U30-574F70
1700	55	1700	4200	4200	4500	0.70	120	11	33	0.34	120	116 × 518	F5	6	E50.R52-553F50
1700	80	1250	2600	3655	5500	0.60	100	13.8	41.4	0.38	120	142 × 518	F5	8	E50.T52-803F50
1700	130	1250	2600	3655	5400	0.50	200	30	90	0.35	120	172.5 × 518	F5	14	E50.U52-134F50
2500	66.6	1800	4400	5375	5400	0.40	80	15	50	0.40	120	172.5 × 500	F3	13	E50.U50-673F30
3000	15.8	2100	4500	6450	12000	0.37	100	15	45	0.37	120	142 × 518	F71	9	E50.T52-163F71



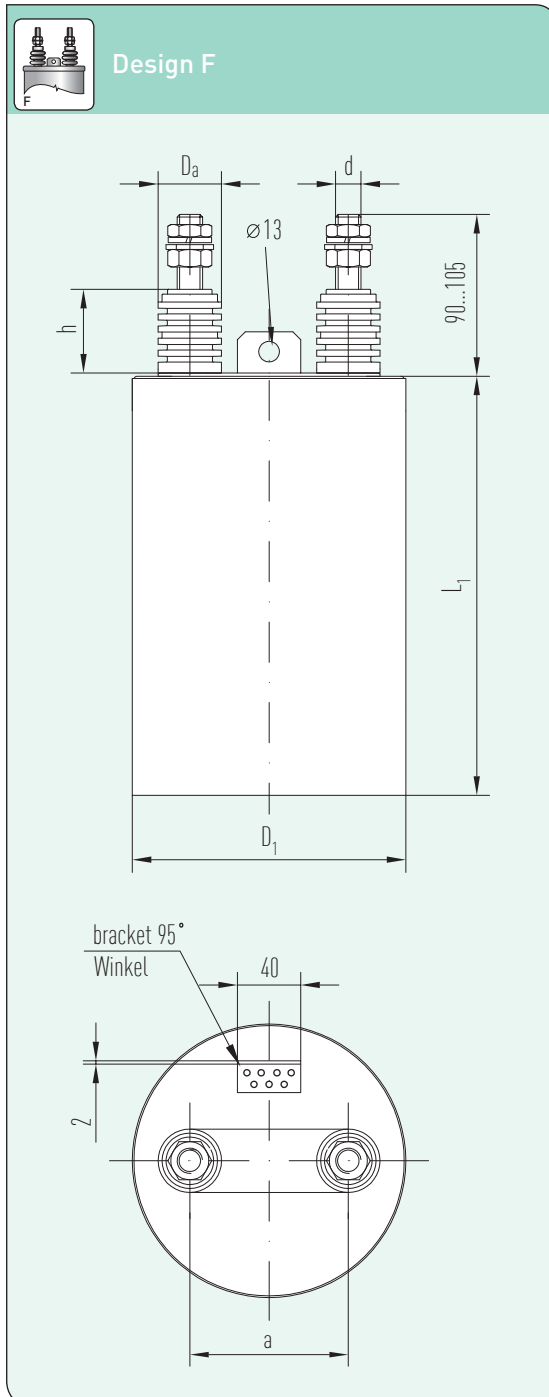

CAPACITORS WITH A CAN DIAMETER OF 142 and 172 mm

Can material stainless steel with welded lid

Terminal torque

F3 (M12) 14 Nm

F5 (M16) 25 Nm

I_{max} (Terminals)

M12 80 A

M16 200 A

Degree of protection IP 00

K 43 mm

L 30 mm

Humidity class C

KONDENSATOREN MIT GEHÄUSEDURCHMESSER 142 und 172 mm

Gehäusematerial Edelstahl, eingeschweißter Deckel

Anschlußdrehmoment

F3 (M12) 14 Nm

F5 (M16) 25 Nm

I_{max} (Anschlüsse)

M12 80 A

M16 200 A

Schutzgrad IP 00

K 43 mm

L 30 mm

Feuchteklasse C

Design	h
F3/F5	30
F7	53

D_1	a (± 2)
172.5	100
142	60
116	60



Important Remarks

Failure Rate

The failure probability of a component is a statistical value which is described by a log-normal distribution:

$$N = N_0 \times e^{-\lambda t}$$

Wichtige Hinweise

Ausfallrate

Die Ausfallwahrscheinlichkeit eines Bauelements ist eine statistische Größe, die mit Hilfe einer Normalverteilung beschrieben wird. Es gilt:

N = number of functional components after period t
Anzahl der nach der Zeit t intakten Bauelemente
 N_0 = total number of components at time $t = 0$
Gesamtzahl der Bauelemente zum Zeitpunkt $t = 0$
 λ = failure rate Ausfallrate

λ is the failure rate, which alternatively is also stated as the so-called FIT-rate (FIT = Failures In Time = $\lambda \times 10^9$).

The failure rate is very closely linked with operating temperature and operating voltage of the capacitor. The FIT rates stated in this catalogue are related to the capacitors' rated voltage and a dielectric temperature (= HOTSPOOT temperature) of 70°C.

The simultaneous operation of capacitors at highest permissible voltage and operating temperature should be avoided; otherwise, failure rates may increase beyond reasonable technical reliability.

The standard reference period for the failure rate statement is 100.000 hours.

Please note that FIT rates can be altered or improved by technical adjustments. Please contact us for details.

The following diagrams demonstrate the correlation between FIT rate, operating voltages and operating temperatures.

Dabei ist λ die Ausfallrate, die alternativ auch als FIT-Rate angegeben wird (FIT = $\lambda \times 10^9$)

Die Ausfallrate ist stark abhängig von der Temperatur und der Betriebsfeldstärke. Die FIT-Raten im Katalogsortiment beziehen sich auf 70°C Dielektrikumtemperatur (=Hotspot-Temperatur) und die Nennspannung des Kondensators.

Der Betrieb von Kondensatoren mit der höchsten zulässigen Spannung und der höchsten zulässigen Betriebstemperatur sollte vermieden werden, andernfalls können die Ausfallraten so hoch werden, dass keine technisch sinnvollen Zuverlässigkeiten mehr gewährleistet sind.

Der Wert für die Ausfallrate bezieht sich auf einen Referenzzeitraum von 100.000h.

Bitte beachten Sie, daß FIT-Raten durch technische Anpassung der Kondensatoren beeinflusst und verbessert werden können. Auskünfte hierzu erteilen wir auf Anfrage.

Die nachstehenden Kurvendiagramme machen den Zusammenhang von FIT-Rate, Betriebsspannung und Betriebstemperatur deutlich.





50 FIT

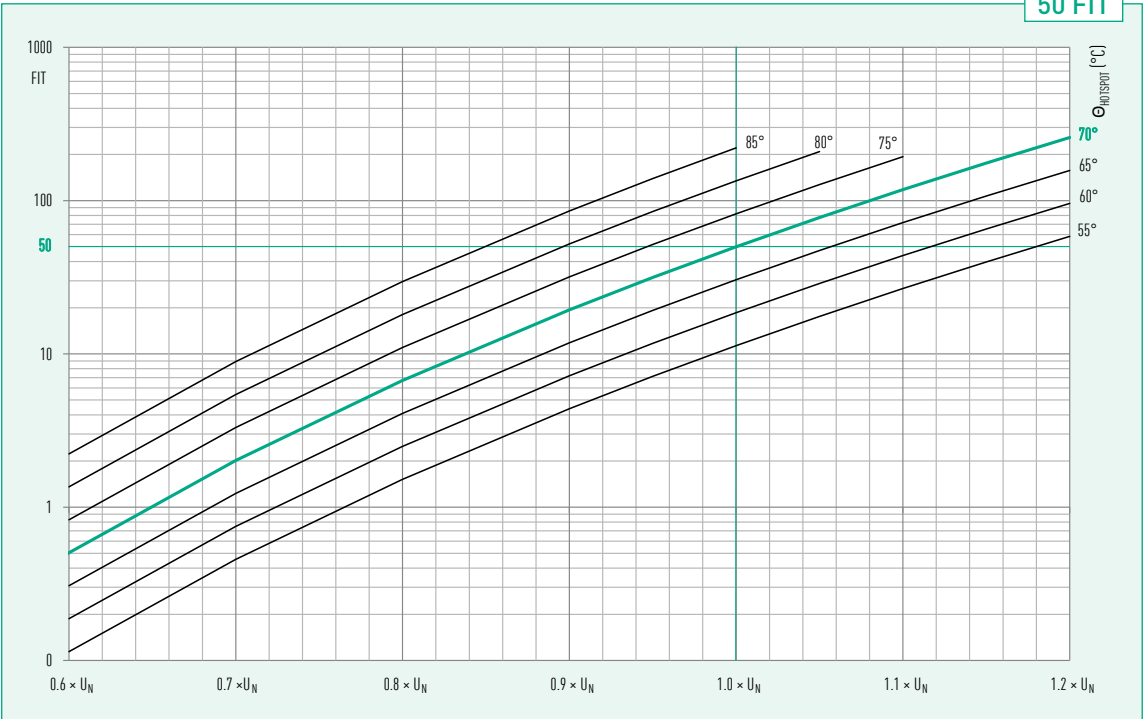

100 FIT



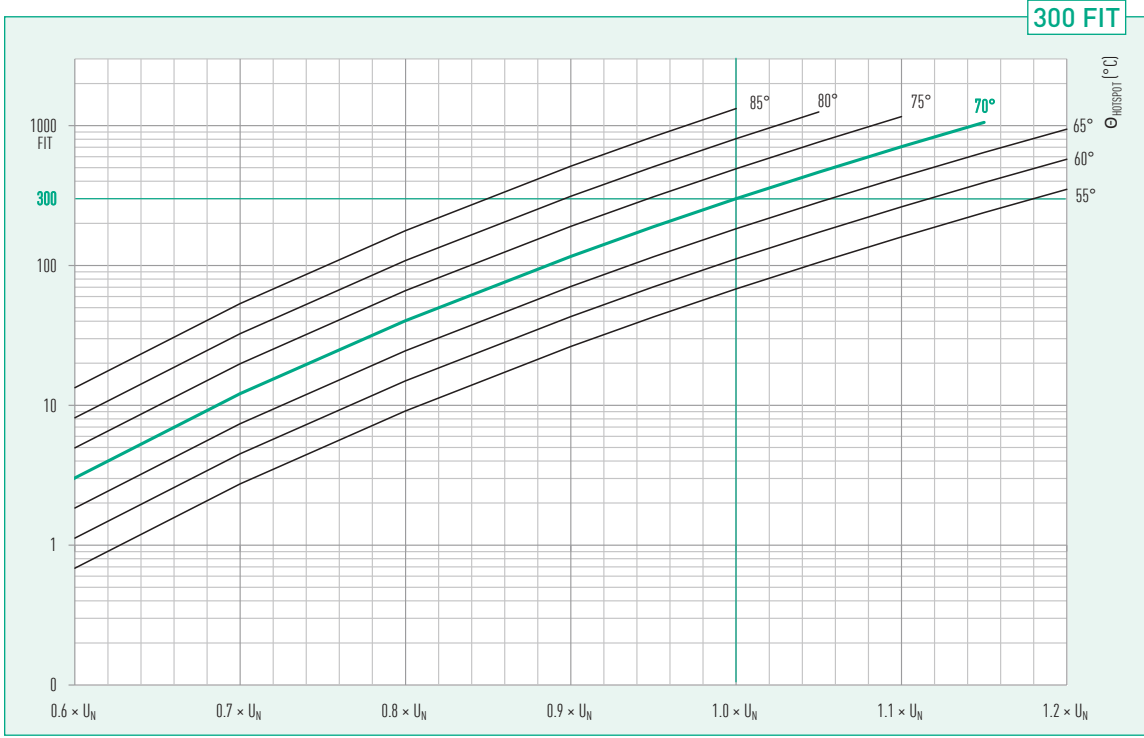

Safety

ELECTRONICON will not indemnify or be responsible for any kind of damages to persons or property due to the improper application of any capacitors purchased from ELECTRONICON or its distributors.

The capacitors should only be used for the application intended.

Mind that electrical or mechanical misapplication of capacitors can become hazardous. Misapplied capacitors can explode or catch fire and cause bodily injury or property damage due to the expulsion of material or metal fragments.

Please consult the detailed instructions for mounting and application stated in our brochure „Application Notes“ and on the ELECTRONICON website.

If in doubt about how to connect, operate, or discharge a capacitor, consult ELECTRONICON engineering.

Mounting And Cooling

The useful life of a capacitor may be reduced dramatically if exposed to excessive heat. Typically an increase in the ambient temperature of 7°C will halve the expected life of the capacitor. Make sure to obey the permitted operating temperatures.

To avoid overheating the capacitors must be allowed to cool unhindered and should be shielded from external heat sources. We recommend forced ventilation for all applications with detuning reactors.

Give at least 20mm clearance between the capacitors for natural or forced ventilation, and do not place them directly above or next to heat sources such as detuning or tuning reactors, bus bars, etc.

Protection against Overvoltages And Short Circuits:

Self-Healing Dielectric

All dielectric structures used in our power capacitors are „selfhealing“: In the event of a voltage breakdown the metal layers around the breakdown channel are evaporated by the temperature of the electric arc that forms between the electrodes. They are removed within a few microseconds and pushed apart by the pressure generated in the centre of the breakdown spot.

An insulation area is formed which is reliably resistive and voltage proof for all operating requirements of the capacitor. The capacitor remains fully functional during and after the breakdown.

For voltages within the permitted testing and operating limits the capacitors are short-circuit- and overvoltage-proof. They are also proof against external short circuits as far as the resulting surge discharges do not exceed the specified surge current limits.

Sicherheit

ELECTRONICON übernimmt keine Verantwortung oder Haftung für jegliche Schäden an Personen oder Eigentum, welche aus der unsachgemäßen Anwendung von bei ELECTRONICON oder seinen Distributoren erworbenen Kondensatoren herrührt.

Die Kondensatoren dürfen ausschließlich für ihren Bestimmungszweck verwendet werden.

Beachten Sie, daß ein elektrisch oder mechanisch fehlerhafter Einsatz von Kondensatoren gefährlich sein kann. Falsch eingesetzte Kondensatoren können explodieren oder Feuer fangen und infolge austretender Materialien bzw. Metallteile gesundheitliche und materielle Schäden verursachen.

Bitte konsultieren Sie die detaillierten Anweisungen in unserer Broschüre „Anwendungshinweise“ sowie auf der Webseite von ELECTRONICON.

Bitte konsultieren Sie das Fachpersonal von ELECTRONICON oder seiner Distributoren bei allen Fragen bezüglich des Anschlusses, der Verwendung oder der Entladung von Kondensatoren.

Montage und Kühlung

Die Lebensdauer eines Kondensators kann durch übermäßige Wärmeeinwirkung erheblich verringert werden. Im allgemeinen führt eine Erhöhung der Umgebungstemperatur um 7°C zu einer Verringerung der Lebensdauer des Kondensators um 50 %. Halten Sie die zugelassenen Betriebstemperaturen ein.

Um Überhitzung zu vermeiden, muß gewährleistet sein, daß die Kondensatoren auftretende Verlustwärme ungehindert abführen können und vor fremden Wärmequellen abgeschirmt werden. Insbesondere bei verdrosselten Anlagen ist in jedem Falle eine Zwangslüftung zu empfehlen. Zwischen den und um die Kondensatoren herum sollten mindestens 20mm Platz für natürliche oder Zwangslüftung belassen werden. Bringen Sie den Kondensator nie direkt neben oder über Wärmequellen, wie Drosseln u. ä. an.

Schutz gegen Überspannungen und Kurzschlüsse: Selbstheilendes Dielektrikum

Alle in unseren Leistungskondensatoren eingesetzten dielektrischen Strukturen sind selbstheilend. Im Falle eines Kurzschlusses (Spannungsdurchschlag) verdampfen die Metallbeläge um den Durchschlagspunkt herum aufgrund der Temperatur des Lichtbogens, der sich zwischen den Elektroden bildet. Innerhalb weniger Mikrosekunden wird der Metaldampf durch den beim Durchschlag entstehenden Überdruck vom Zentrum des Durchschlages weggedrückt. Aus diese Weise bildet sich eine belagfreie Zone rings um den Durchschlagspunkt, wodurch dieser vollständig isoliert wird. Der Kondensator bleibt während und nach dem Durchschlag voll funktionsfähig.

Für Spannungen innerhalb der zugelassenen Test- und Betriebsbedingungen sind die Kondensatoren kurzschluss- und überspannungssicher. Sie sind außerdem sicher gegen äußere Kurzschlüsse, sofern bei den dabei entstehenden Stoßentladungen die zugelassenen Stoßströme nicht überschritten werden.



Limited Warranty

All our products are designed, manufactured, and tested with the highest care and workmanship. The satisfaction of our customers is our highest goal. We therefore warrant remedying any defect in the goods resulting from faulty design, materials or workmanship, which appears within 3 years (E57: 2 years) from the date of sale.

This warranty does not cover defects due to improper use of the goods or operation at conditions exceeding the rated values stated in the catalogue or special data sheet. Nor does it cover defects due to faulty maintenance or incorrect installation, alterations or faulty repairs undertaken by the Buyer. Finally the warranty does not cover normal wear and tear or deterioration.

See our „General Conditions“ for details on Warranty and Product liability.

Find more information and detailed instructions in our „Application Notes“ and on www.electronicon.com

Gewährleistung

Alle unsere Erzeugnisse werden mit höchster Sorgfalt und Fachkenntnis entwickelt, hergestellt und geprüft. Die Zufriedenheit unserer Kunden ist unser höchstes Ziel. Wir verpflichten uns daher, jeden innerhalb von 3 Jahren (E57: 2 Jahre) ab Verkaufsdatum auftretenden Mangel an unseren Erzeugnissen zu beseitigen, welcher aus Fehlern in Design, Material oder Herstellung herrührt. Diese Gewährleistung erstreckt sich nicht auf Defekte, welche auf unsachgemäße Anwendung oder Betrieb jenseits der nach Katalog oder speziellem Datenblatt zulässigen Einsatzbedingungen zurückzuführen sind. Sie erfasst ebensowenig Schäden, welche aus fehlerhafter Wartung, unsachgemäßer Montage, Änderungen oder unsachgemäßen Reparaturen durch den Käufer bzw. Anwender resultieren. Schließlich betrifft diese Gewährleistung auch nicht normale Abnutzung und Verschleiß.

Siehe unsere „Allgemeinen Geschäftsbedingungen“ für Details zu Gewährleistung und Produkthaftung.

Mehr Informationen und ausführliche Anweisungen finden Sie in unseren „Anwendungshinweisen“ und unter www.electronicon.com



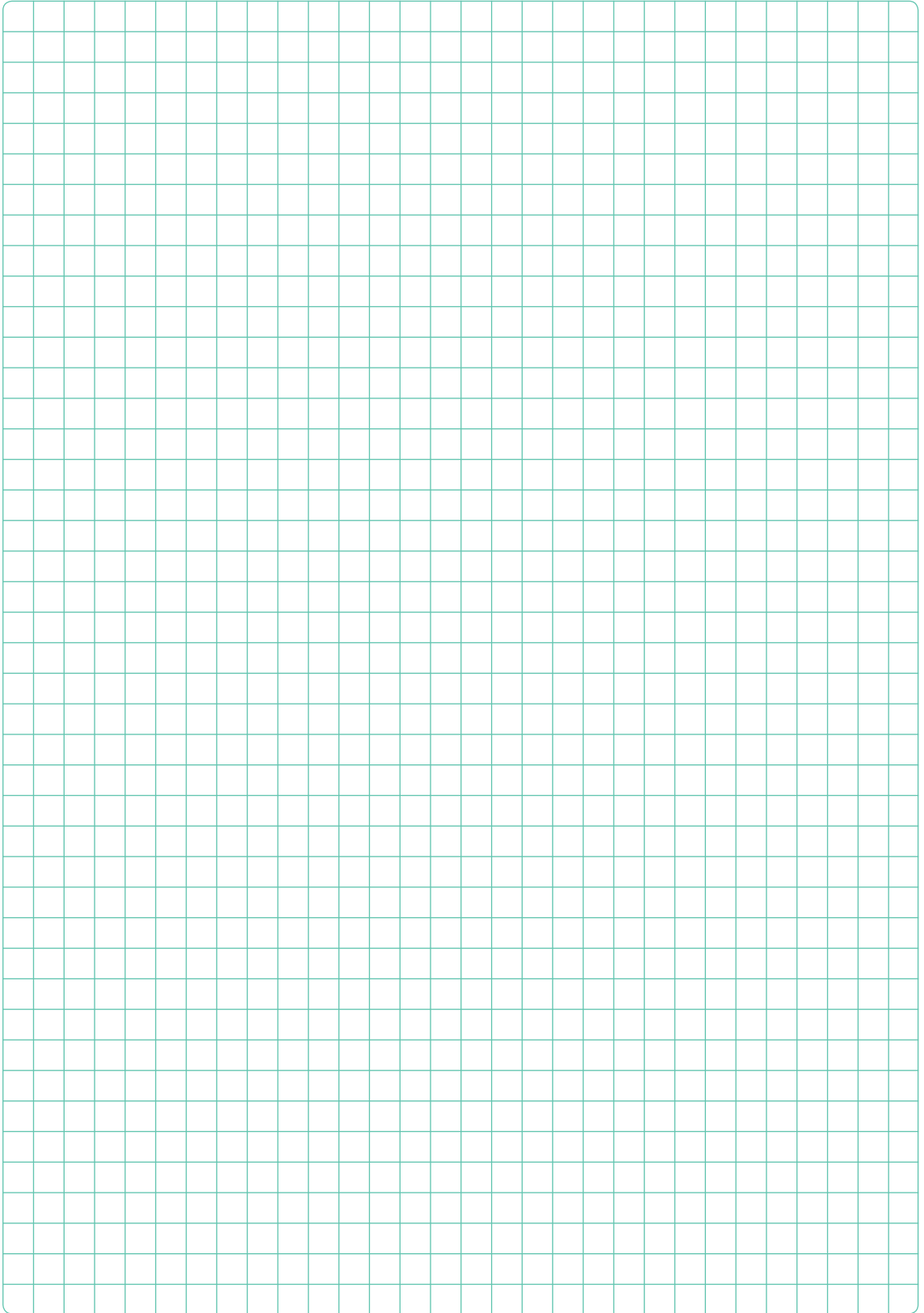

CAPACITORS FOR APPLICATIONS IN POWER ELECTRONICS

www.electronicon.com



E51/E53/E55
AC/DC FILM CAPACITORS



HIGH VOLTAGES, HEAVY CURRENTS, AND LOW INDUCTANCE

ELECTRONICON
always in charge

www.electronicon.com



E57/E59/SR17™ AC AND DC CAPACITORS
WITH LARGE CAPACITANCES



STANDARD OR SPECIAL - YOUR CHOICE

ELECTRONICON
always in charge

www.electronicon.com



PK16™ AND E61
- HIGH DENSITY DC FILM CAPACITORS



THE IDEAL CHOICE FOR YOUR DC LINK

ELECTRONICON
always in charge

www.electronicon.com



E62 AND E64
HEAVY DUTY AC CAPACITORS



THE PERFECT CHOICE FOR YOUR AC/DC APPLICATION

ELECTRONICON
always in charge

www.electronicon.com



E62-3ph AND 3HF
HEAVY DUTY THREE PHASE AC FILTER CAPACITORS



HIGH-END FOR THE HEART OF YOUR AC FILTER

ELECTRONICON
always in charge

www.electronicon.com



PEC APPLICATION NOTES / ANWENDUNGSHINWEISE



ELECTRONICON
always in charge

always in charge

EXCELLENT EXPERIENCE IN CAPACITOR MAKING FOR OVER 75 YEARS

Gera has been a centre of capacitor making since 1938. ELECTRONICON Kondensatoren GmbH which emerged from previous RFT/VEB ELEKTRONIK Gera in 1992, has become one of Europe's leading capacitor manufacturers supplying customers worldwide and being an open and competent partner for manufacturers and users of power factor correction equipment, for many manufacturers of drives, power electronics, home appliances, and for the lighting industry. Regular investments in advanced and environmentally sound technologies guarantee the highest levels in manufacture and quality to modern standards which are approved and monitored by leading certification authorities.

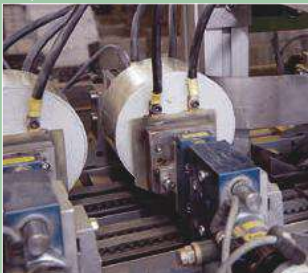

In today's globalised competition, we distinguish ourselves by

- Absolute reliability and safety of our products
- Close co-operation between manufacturer and client to meet both technical and commercial requirements
- Improvement and development of our technical expertise in capacitor design and manufacture, as well as film coating, with special attention paid to the MKPg-technology
- Early identification and incorporation of new trends and methods in the manufacturing of capacitors
- Flexibility and punctual fulfilment of our commercial obligations

Our experienced development engineers are competent and responsible for both implementing the latest technical trends applicable to our products and ensuring that our products adapt to the challenges of traditional and new markets. The close and intense co-operation between the departments of Marketing & Sales, Research & Development, and Production has become the keystone of our success. ELECTRONICON is continually striving to establish a similarly close and interactive relationship with its distributors and direct clients both in home and overseas markets, to become not just one out of many suppliers, but your preferred partner for ideas and solutions.

ELECTRONICON®

Germany • 07549 Gera • Keplerstrasse 2
Fon +49 365 / 734 61 00 • Fax +49 365 / 734 61 10
E-Mail: sales@electronicon.com, www.electronicon.com

